

NO.	部品名	個数	材質	備考
1	アルミカバー	1	アルミニウム	シルバー
2	拡散カバー	1	ポリカーボネート	乳半
3	内蔵電源ユニット	1		
4	内蔵LEDユニット	1		
5	エンドキャップ(給電側)	1	材質	白
6	エンドキャップ	1	材質	白
7	AC給電ピン	2	材質	
8	固定用ピン	2	材質	
9	ランプ支持金具	1		

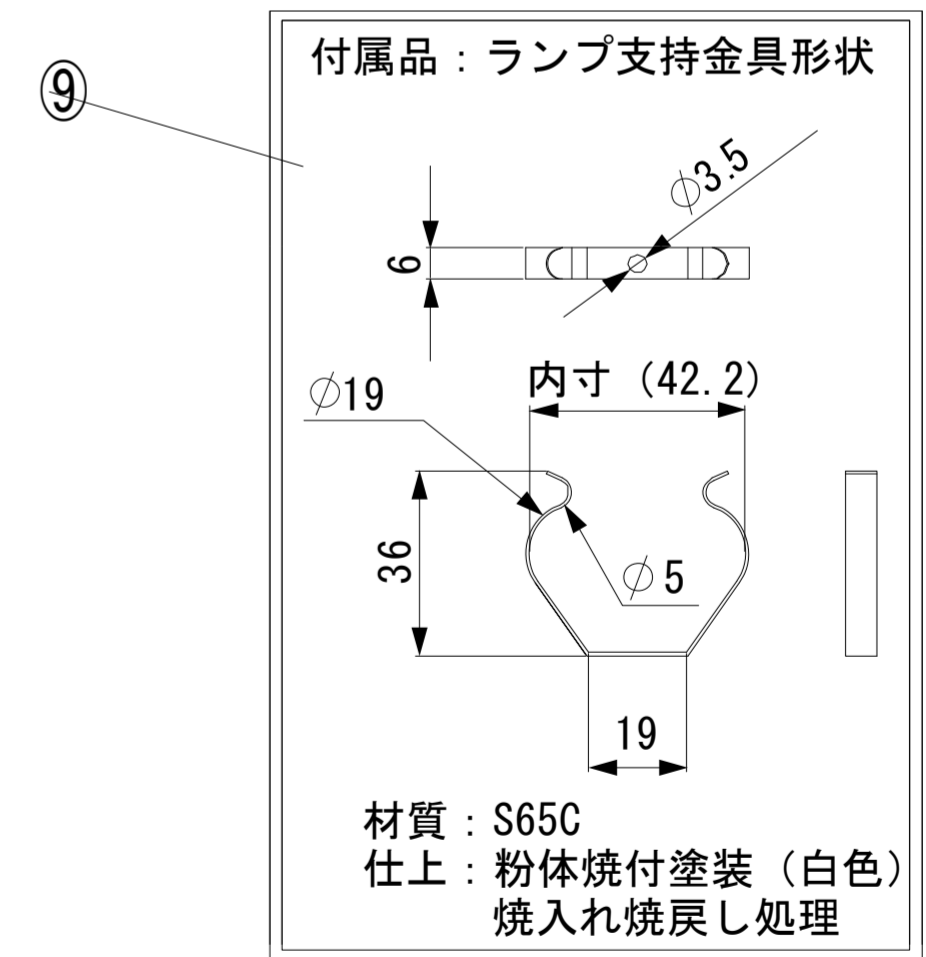
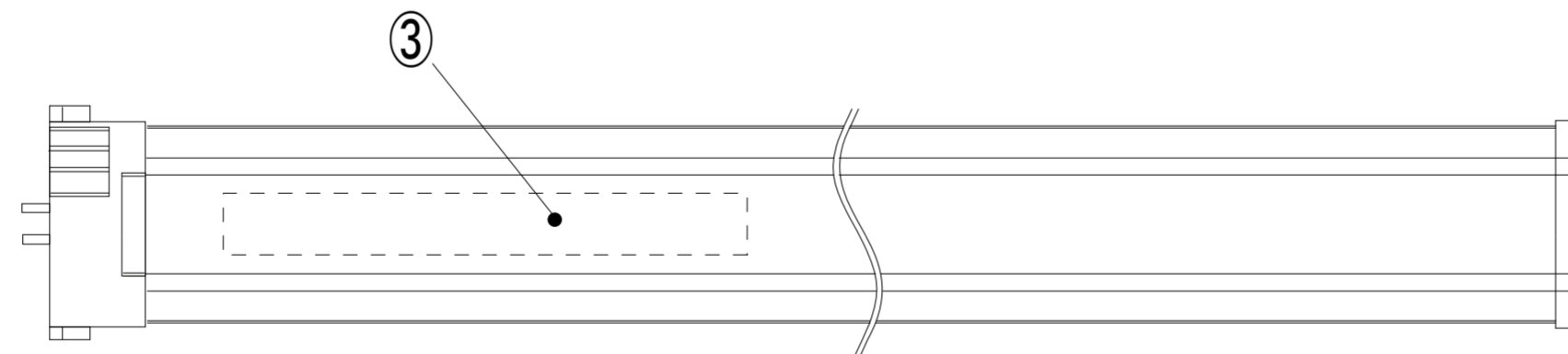
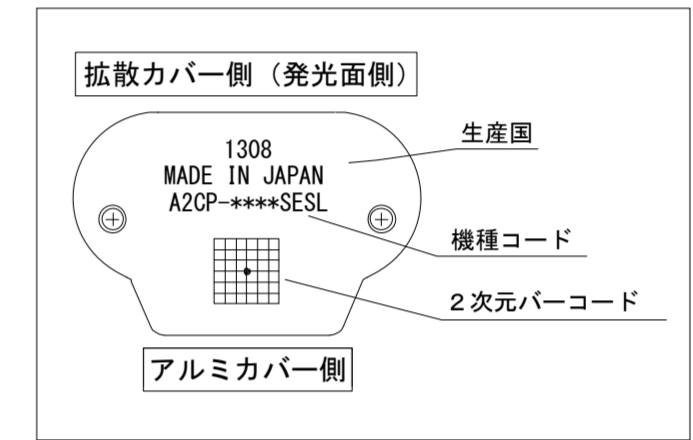
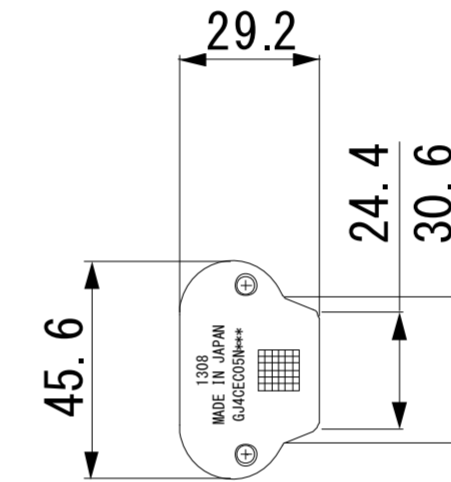
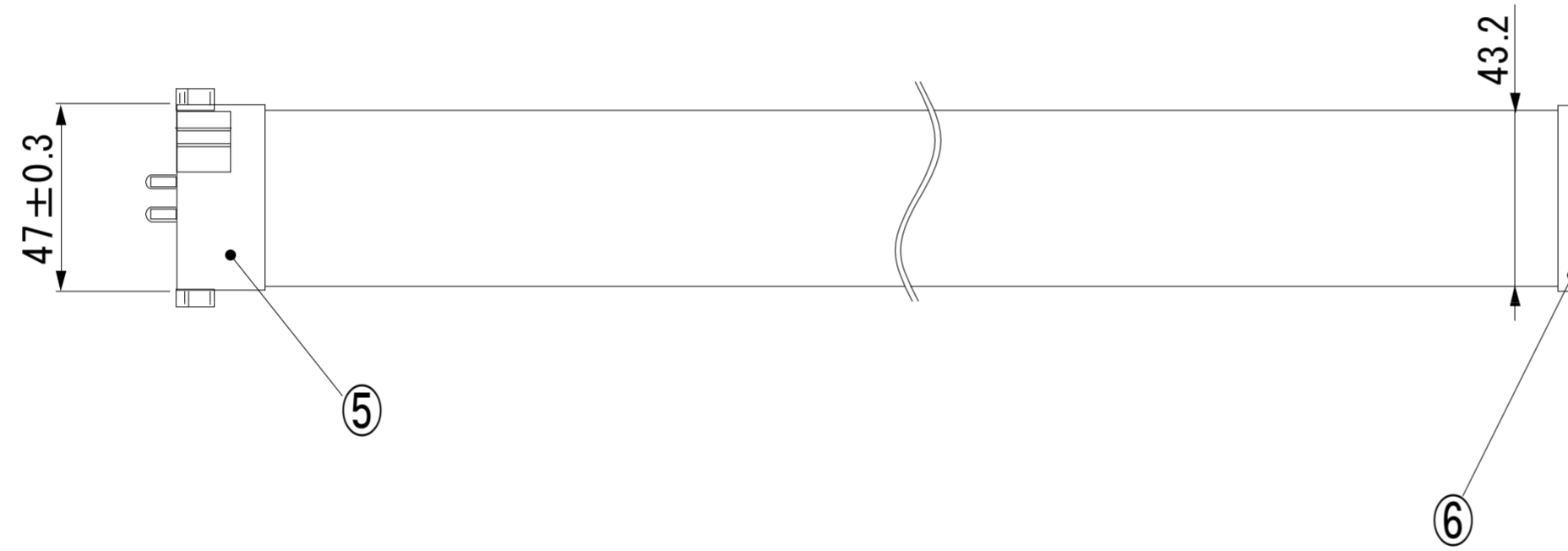
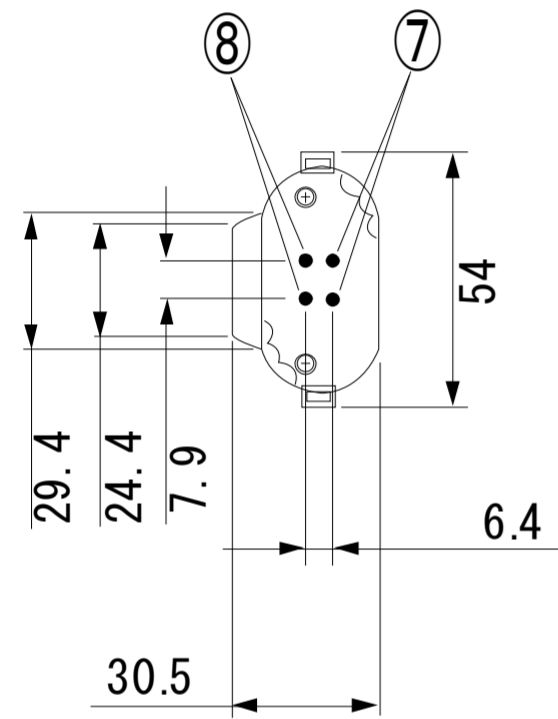
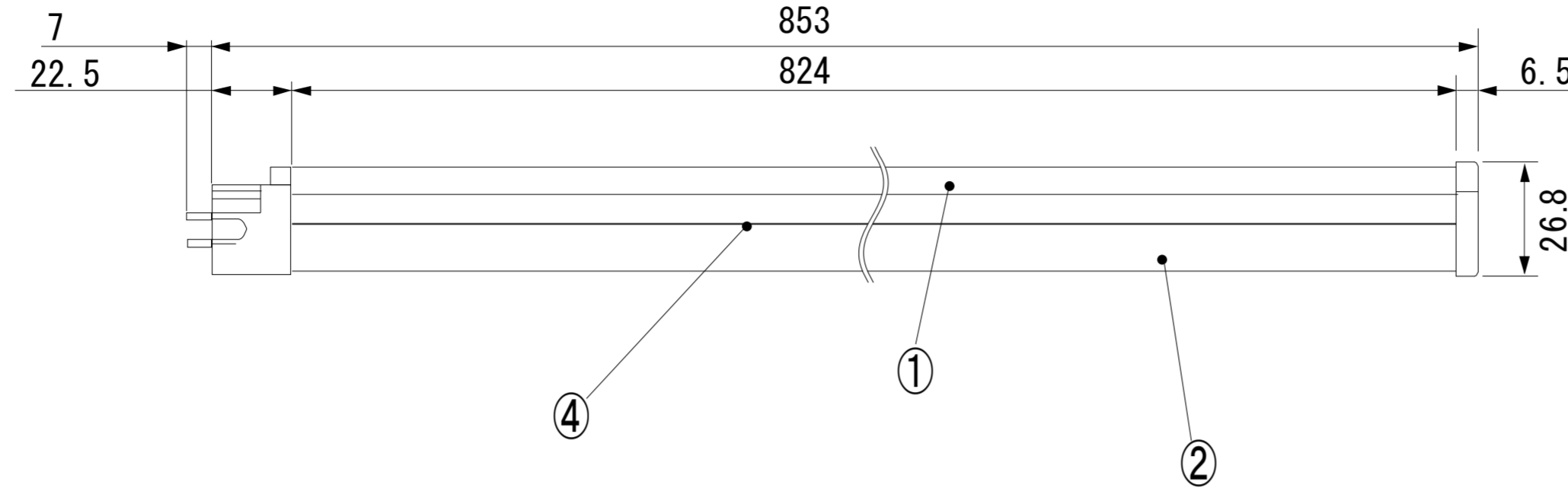

※灯具の形状等により一部取付出来ない場合もあります

口金	入力電圧	周波数	入力電流	全光束	消費電力	演色評価指数	質量	相当色温度	ランプ寿命	図法	三角法	安田	上温湯	シリーズ名称	
GY10q	AC100-240V	50/60Hz	AC100V:0.379A AC200V:0.196A	3600lm	36W	Ra80以上	560g	5000K	80,000時間 (Ta=30°C)	図法 尺度 規格	FREE	承認	設計	FPL96形LEDランプ	
											株式会社 ESL		型式 ESL-96-50N3636	図番 A2CP-****SESL	改定番号 00